

EMBALLASJE- PRESSER



Produkter og løsninger for avfallshåndteringen

Fra dag én kan en emballasjepresse redusere dine kostnader til avfall / transport med 30-70%. Et verdifullt bidrag til den nye sirkulærøkonomien.

Ta kontakt med oss for en gjennomgang og uforpliktende økonomisk avfallsanalyse.

tel. 400 06 130 / info@euroteknikk.no

Riktig utstyr gjenvinner verdier

Sirkulærøkonomi har eksistert lenge. EnviroPac har i over 25 år bidratt overfor næringslivet til å ta riktige miljøvalg både i forhold til reell bærekraft, samfunnet og bedriftens lønnsomhet. I den nye sirkulærøkonomien handler det enda mer om å ta ansvar sett i et større perspektiv. Verden står overfor store utfordringer. Både klima og befolkningssituasjonen endrer seg. Forbruket på verdensbasis kommer til å doble seg mange ganger og ressursene vil ikke strekke til.

Vi må alle bidra til å sikre mindre avfall, mer gjenbruk og økt bruk av sekundære råvarer i omløp. Dette starter med deg og meg, på den enkeltes arbeidsplass for å få dette til å fungere. Lønnsomheten er nødvendig for å ta kloke valg.

Riktig utstyr – sammen med de riktige løsningene – gjenvinner verdier.

Kildesortør på stedet



Å sortere på stedet der avfallet oppstår gir beste resultater for kildesortering. Det er viktig å legge forholdene til rette, ha målsettinger og få den enkelte til å se HELE verdikjeden.

Fra næringslivet ser vi spesielt gode og målbare resultater både i forhold til miljøet og den enkelte bedrifts lønnsomhet. Ved å investere i maskinelt utstyr som komprimerer avfallet på stedet, gjerne sammen med elektronisk utstyr for veiing og nivåmåling, vil det gi gode resultater både i forhold til miljøet og ikke minst den enkelte bedrifts lønnsomhet.



Mer lønnsomhet

Når løst materiale komprimeres resulterer det i færre hentinger, mindre transport og dermed lavere transportkostnader og utslipp av CO₂. Sortert og høykomprimert materiale blir ofte til en inntektskilde som bidrar til bedre lønnsomhet.



Høyere produktivitet

Tid er penger. Mindre tid blir brukt av personalet på avfallshåndteringen som gir mer tid til kjernevirksomheten.



Ryddig, triveligere og sikrere arbeidsmiljø

Bedre rutiner og håndtering av avfallet gir mer personsikkert arbeidsmiljø og fornøyde medarbeidere.



Mer gulvplass

Gulvplass er en ressurs. Å systematisere håndteringen med en komprimeringsløsning gir mer lagringsplass.



Mer gjenvinning og gjenbruk

Resultatet av å sortere på stedet og komprimere løst materiale gir mer avfall til gjenvinning og gjenbruk.



Den nye teknologien

Å investere i moderne løsninger for veiing og nivåmåling for å kunne systematisere data i forbindelse med innsamling, gir gevinster både for samfunnet og bedriftens lønnsomhet.



EnviroPac og Orwak

Markedets ledende sortiment på hydrauliske og elektromekaniske emballasjepresser



Uunnværlig for bedriftens lønnsomhet og for å møte den nye sirkulærøkonomien

De stillegående og funksjonelle emballasjepressene fra EnviroPac, sammen med de hydrauliske avanserte og effektive pressene fra Orwak, dekker behovet til komprimering av papp/papir, hard- og mykplast, klær, bildekk, PC-utstyr, PET flasker, blikk-, aluminiumsbokser, oljefat, glassknuser samt modeller med flerkammer for større kapasitet og effektiv drift.



Orwak Connect og Connect+ - kommunikasjonstjeneste til Orwak emballasjepresser

Orwak Connect 2.0 er en modembasert M2M kommunikasjonstjeneste som gjør det mulig for emballasjepressene å kommunisere fyllingsgrad, om de trenger tilsyn/service eller samler inn verdifull data. Det også mulig å måle vekten på det komprimerte avfallet. Dataene blir overført til portalen hvor du leser av vekten på hver eneste ball som produseres og totalvekten vises for totalintervallet du velger.



Emballasjepresse E-01

- Helautomatisk pressyklus
- Enkel bindeteknikk
- Ypperlig som plastpresse
- Krever minimalt med plass, under 1 m²
- Meget støysvak, fra 49 db
- Driftssikker og enkel betjening
- Fullmelder

Vår minste elektromekaniske presse krever under 1 m² areal og er derfor meget godt egnet til bensinstasjoner, mindre daglig-vare og faghandelbutikker, hoteller, kiosker, restauranter, kontor, skoler, etc.

Pressen er beregnet for papp, myk- og hardplast. En romslig innkaståpning i front sammen med et oversiktlig kontrollpanel, gjør pressen meget enkel å betjene. Pressen er utstyrt med fullmelder som viser når den skal tømmes. E-01 er utstyrt med egen knapp for multipress av plast; presser fire ganger i stedet for en.

Det er enkel binding av ballene som kan stables, og som dermed tar minimalt med plass. Dette gir god lagringskapasitet og transportøkonomi. Standard komponenter og gjennomtestet pressteknikk sikrer lave driftskostnader.



Modell E-01 er utstyrt med et oversiktlig kontrollpanel som bl.a. varsler når pressen er full og når det er tid for service.



Kjøp-leie-leasing
Spør oss om tilbud!



Båndruller

Vi fører bånd i ulike størrelser med mål og kvalitet som du kan stole på. 6 ruller pr. kartong.

Til emballasjepresse E-01 anbefaler vi:

Varenummer	Betegnelse	Styrke i Kg	Meter pr. rull
EM 17000	VG 9	125	325
EM 17001	VG 13	170	250
Til plast anbefaler vi:			
EM 17003	VG 19 HD	318	125

E-01 tar minimalt med plass og er ideel for mindre mengder papp, myk- og hardplast. Et godt valg for restauranter, bensinstasjoner, hoteller, mindre daglivare og faghandel.

Emballasjepresse	E-01
Varenummer	EN18201
Gulvplass	0,9 m ²
Mål B x D x H	1310 x 750 x 1800 mm
Innkaståpning	760 x 550 mm
Presskammer	800 x 600 x 1400 mm
Presskraft	78,4 kN/8 tonn
Vekt	597 kg
Ballstørrelse	800 x 600 x 800 mm
Ballvekt	Inntil 100 kg
Båndruller	2 stk.
Strømforsyning	3x230/400V 50Hz 32/16A
Syklustid	35 sek.
Standard farge	RAL 5010

Emballasjepresse E-03

- Helautomatisk pressyklus
- Enkel bindeteknikk
- Krever minimalt med plass, kun 1,6 m²
- Meget støysvak, fra 55 db
- Fullmelder
- Kostnads- og miljøbesparende



Vår bestselger med over 2500 solgte presser i det nordiske markedet. Dette er den elektromekaniske emballasjepressen dagligvarebutikkene ofte velger fordi den kun krever 1,6 m² gulvplass og presser baller på inntil 250 kg. Pressen er også meget godt egnet til større kontorbygg, lager, produksjonsanlegg, kjøpesenter, hoteller, med flere.

E-03 benyttes både til papp, myk- og hardplast og tilsvarende materiale. Den store innkaståpningen i front sammen med et oversiktlig kontrollpanel, gjør pressen meget enkel å betjene. Pressen er utstyrt med fullmelder som viser når den skal tømmes. E-03 er utstyrt med egen knapp for multipress av plast; presser fire ganger i stedet for en.

Det er enkel binding av ballen. Ballen kan stables og tar minimalt med plass. Dette gir god lagringskapasitet og transportøkonomi. Standard komponenter og gjennomtestet pressteknikk sikrer lave driftskostnader.

Kjøp-leie-leasing
Spør oss om tilbud!



Båndruller

Vi fører bånd i ulike størrelser med mål og kvalitet som du kan stole på. 6 ruller pr. kartong.

Til emballasjepresse E-03 anbefaler vi:

Varenummer	Betegnelsen	Styrke i Kg	Meter pr. rull
EM 17001	VG 13	170	250
Til plast anbefaler vi:			
EM 17003	VG 19 HD	318	125



Modell E-03 er utstyrt med et oversiktlig kontrollpanel som bl.a. varsler når pressen er full og når det er tid for service.

Emballasjepresse	E-03
Varenummer	EN18202
Gulvplass	1,6 m ²
Mål B x D x H	1870 x 860 x 1990 mm
Innkaståpning	1120 x 550 mm
Presskammer	1160 x 700 x 1600 mm
Presskraft	147kN/15 tonn
Vekt	1172 kg
Ballstørrelse	1200 x 700 x 1000 mm
Ballvekt	Inntil 250 kg
Båndruller	3 stk.
Strømforsyning	3x230/400V 50Hz 32/16A
Syklustid	45 sek.
Standard farge	RAL 5010



Emballasjepresse E-03 er vår bestselger til dagligvarebutikker, hoteller, kjøpesenter, med flere.



Geilo Idrettslag håndterer avfall fra mer enn 12 000 deltagere på Skarverennet. Til dette benytter de Norges mest solgte presse, E-03 fra EnviroPac.



E-03 og E-08 kan også benyttes til hardplast. Plantasjen i Lier, Mjøndalen og Sandefjord kjører en kombinasjon av hard- og mykplast på E-03. Løsningen medfører reduserte kostnader til renovatør og kilde- og avfallshåndteringen blir mer effektiv.

Emballasjepresse E-08

- Helautomatisk pressyklus
- Enkel bindeteknikk
- Krever liten plass, kun 2,1 m²
- Støysvak, fra 55 db
- Autodisplay
- Fullmelder



E-08 er vår største elektromekaniske emballasjepresse og krever ikke mer enn 2 m² gulvplass. Med større butikker og økende mengde emballasje ser vi en trend i at flere og flere velger denne modellen innenfor dagligvare, kjøpesenter, møbel- og hvite/ brunevare forhandlere med stor papp.

Pressen benyttes både til papp, myk/hardplast og tilsvarende materiale. Den ekstra store innkaståpningen i front sammen med et oversiktlig kontrollpanel, gjør pressen meget enkel å betjene.

Pressen er utstyrt med fullmelder som viser når den skal tømmes. E-08 er utstyrt med egen knapp for multipress av plast; presser fire ganger i stedet for en. Det er enkel binding av ballene. Standard komponenter og gjennomtestet pressteknikk sikrer lave driftskostnader.

Kjøp-leie-leasing
Spør oss om tilbud!



Båndruller

Vi fører bånd i ulike størrelser med mål og kvalitet som du kan stole på. 6 ruller pr. kartong.

Til emballasjepresse E-03 anbefaler vi:

Varenummer	Betegnelse	Styrke i Kg	Meter pr. rull
EM 17002	VG 13 HD	205	175
Til plast anbefaler vi:			
EM 17003	VG 19 HD	318	125



Modell E-08 er utstyrt med et oversiktlig kontrollpanel som bl.a. varsler når pressen er full og når det er tid for service.



Vår største emballasjepresse E-08 har ekstra stor innkaståpning.

Emballasjepresse	E-08
Varenummer	EN18204
Gulvplass	2,1 m ²
Mål B x D x H	2300 x 960 x 1990 mm
Innkaståpning	1510 x 680 mm
Presskammer	1550 x 740 x 1600 mm
Presskraft	176,4 kN/18 tonn
Vekt:	1405 kg
Ballstørrelse	1550 x 740 x 1000 mm
Ballvekt	Inntil 350 kg
Båndruller	4 stk.
Strømforsyning	3x230/400V 50Hz 32/16A
Syklustid	45 sek.
Standardfarge	RAL 5010



E-08 finner vi på større dagligvarebutikker, møbel og faghandel. Vår serviceavdeling dekker hele Norge. Periodisk service gir lavere driftskostnader og lengre levertid.

Orwak Connect 2.0

Kommunikasjonstjeneste til Orwak emballasjepresser

- Oppdatert status på alle presser
- Automatisk avlesing av vekten på ballen
- Pushvarsler
- Statistikk

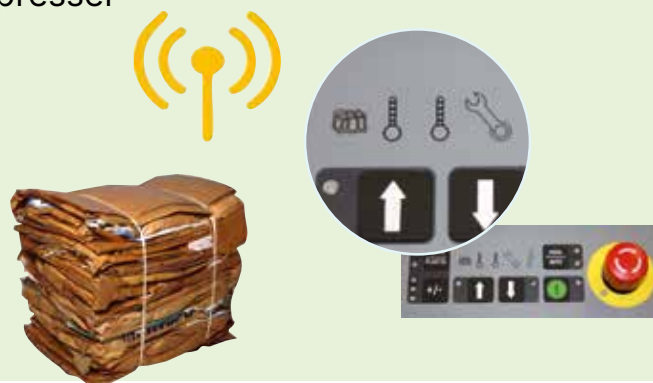

Orwak Connect 2.0 er en modembasert M2M kommunikasjonstjeneste som gjør det mulig for emballasjepressene å kommunisere fyllingsgrad, om de trenger tilsyn/service eller samler inn verdifull data. Det også mulig å måle vekten på det komprimerte avfallet ved å ta i bruk Orwak Connect Pluss. Dataene blir overført til portalen hvor du leser av vekten på hver eneste ball som produseres og totalvekten vises for intervallet som velges.

En kommunikasjonstjeneste som Orwak Connect vil gi mange fordeler for renovatører, butikkjeder, logistiksenter og kunder innenfor flere kategorier. Eller sagt med andre ord: Orwak Connect er av stor verdi i miljøer der flere emballasjepresser er utplassert i et større område. Basert på informasjonen i portalen er det enkelt å planlegge optimale oppsamlingsruter og henting av ballene.

Nettportalen har et tiltalende og moderne design og et enkelt brukergrensesnitt. Tilgjengelighet på nettportalen er 24/7.

Varsling av «full presse» og «vedlikehold kreves» kan sendes som pushvarsler. Det er et bredt utvalg av innstillinger som kan gjøres i portalen og som kan tilpasses individuelt for optimal funksjonalitet.

Med Orwak Connect 2.0 kobler du sammen ressurser for fremtiden:

- Du overvåker og har til enhver tid nøyaktig kontroll på avfallsproduksjonen fra emballasjepressen

- Optimal logistikk når du planlegger emballasjepressens effektivitet
- Uavbrutt bruk når den ansvarlige umiddelbart blir varslet når maskinen trenger vedlikehold eller tilsyn
- Produktiv bruk av tid, du følger kun opp presser som trenger tilsyn. Serviceteamet kan løse flere oppgaver med den digitale kommunikasjonen uten å rykke ut til pressen

Enkelt å koble til Orwak connect

Når du bestiller Orwak Connect, får du et modem og en lisens for de første 12 månedene. Et SIM-kort er allerede implementert i modemmet, slik at du ikke trenger å bekymre deg for lokale operatører eller ekstra uventede kostnader. Tjenesten vil, etter de 12 inkluderte månedene, automatisk forlenges, hvis den ikke aktivt avsluttes. Mot et månedlig beløp vil du fortsette å dra nytte av Orwak Connect.

Kan benyttes på følgende Orwak produkter:

Compact & Power – alle små og store presser i disse produktfamiliene

Orwak 3220 – lavtbyggende modell

MULTI 9020S og 5070 HDC – presser med flere kammer

FLEX 4240 & 4360 – emballasjepresser med kombinasjonsmuligheter

Orwak Connect+

Automatisk veiing og registrering av ballene

Den innbygde vekten baseres på fire lasteceller koblet til et display og viser aktuell ballvekt. Data overføres automatisk til portalen der vekten pr. ball i den enkelte emballasjepresse vises. Totaloversikten for ønsket tidsintervall vises også.

Dato	Tidstempel	F10 level	Total presse syklus	vekt
3.	2025-05-06 12:00:00	100%	90	483
4.	2025-05-06 12:00:00	100%	90	388
5.	2025-05-06 12:00:00	100%	75	472
6.	2025-05-06 12:00:00	100%	75	381
7.	2025-05-06 12:00:00	100%	90	389
8.	2025-05-06 12:00:00	100%	100	434
9.	2025-05-06 12:00:00	100%	90	378
10.	2025-05-06 12:00:00	100%	108	376
11.	2025-05-06 12:00:00	100%	117	490



Kan benyttes på følgende Orwak produkter:

Compact & Power – alle små og store presser i disse produktfamiliene

Orwak 3220 – lavtbyggende modell

Orwak Connect

- + **Sender melding:** "Full presse", "Service", "Teknisk support"
- + **Tilgang til webportal**
- + **Ballteller og ballstatistikk**

Orwak Connect+

- Alt som inngår i Connect
- + **Innbygd vekt** for automatisk registrering

De avanserte ORWAK-systemene skal alltid være trygge og enkle og bruke!

Orwak har implementert QR-koder på alle nye emballasjepresser. Det er en ny og moderne funksjon som vil forbedre brukeropplevelsen og gjøre det enda enklere å betjene maskinene.

Abonner på Youtube-kanal med Orwak Instruksjonsvideoer

Ved skanning av QR-koden vil brukeren, basert på serienummeret til den spesifikke maskinen, bli presentert med riktig utgave og språkversjon av bruksanvisningen, og hvis tilgjengelig, lenker til korte instruksjonsvideoer.

Instruksjonsvideoene er tilgjengelige for kunder, serviceteam og sluttbrukere på vår nye YouTube-kanal «Orwak Instructions».

Nyttig for våre kunder og sluttbrukere

Innføringen av QR-koder er et valg Orwak har gjort i tråd med sitt «Safety at heart» og funksjonelt brukersnitt. De avanserte ORWAK-systemene skal alltid være trygge og enkle og bruke!



<https://www.youtube.com/channel/UC57igJchCHJjuuLI-m1zS3w>

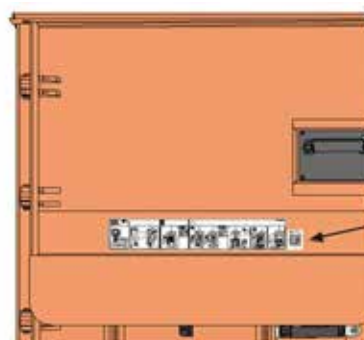

Orwak COMPACT

Høy komprimeringsgrad på lite areal



Hvorfor Orwak Compact:

Lette baller som er enkle å håndtere - komprimerer papp, papir, krympeplast, mykplast, stål- og plastbånd

Justerbare ballstørrelser - med Compact-serien kan du justere størrelse på ballene

For små og mellomstore volum - Compact-serien er et godt valg for håndtering av papp og plast

Stillegående - lavt lydnivå bidrar til bedre arbeidsmiljø

NS-EN 16500:2014 - overholder sikkerhetsstandard for vertikale ballpresser

Fordeler:

Produktivt tidsforbruk - når mindre tid brukes på avfalls-håndteringen kan mer tid benyttes på kjernevirksomheten

Bedre plass og mer orden - Compact-serien reduserer raskt den plassen avfallet opptar og holder ganger og passasjer frie og ryddige

Lavere kostnader, mer verdi - mer komprimering = mindre avfallsvolum til transport for resirkulering eller bortkjøring. Færre transporter gir lavere transportkostnader og reduserte CO₂ utslipp. Kildesortering på stedet gir høyere verdi på resirkulerbart materiale

Serien - Funksjoner og særskilte fordeler:

Compact 3110



Tar liten plass

50kg BALLVEKT PAPP

Kompakt maskindesign - plasseffektiv
Autostartfunksjon
Materialvelger
Justerbar ballhøyde
Transporttralle til ballene medfølger

Compact 3115



Kryssbinding

60kg BALLVEKT PAPP

Konstruert for kryssbinding
Autostartfunksjon
Materialvelger
Justerbar ballhøyde
Transporttralle til ballene medfølger

Compact 3120



Ekstra bred innkaståpning

100kg BALLVEKT PAPP

Smart, kompakt produktdesign
1000 mm bred innkaståpning
Autostartfunksjon
Materialvelger
Justerbar ballhøyde
Semi-automatisk ballutløser



Orwak Compact 3110

Kompakt og fleksibel presse – tar liten plass

- Kompakt maskindesign; lav høyde
- Justerbar ballstørrelse
- Tar minimalt med plass
- Autostartfunksjon
- Tralle for transport av baller er inkludert
- Stillestående

Kjøp-leie-leasing
Spør oss om tilbud!

Orwak 3110 er perfekt for bedrifter med små mengder avfall. Den lave høyden kombinert med at den krever lite gulvareal (1/2m²) gjør at den lett kan plasseres der du trenger den! Det er en liten, men effektiv komprimator med en volumreduksjon på opptil 7:1. Beskyttelsesgrad IP 55.

Pappballene veier opptil 50 kg, og er enkle å håndtere med den medfølgende trallen. Orwak 3110 har justerbar ballstørrelse, med tre ulike størrelser. Orwak 3110 leveres standard med transporttralle. Dette for å forenkle håndtering og intern transport av avfallet.

Den stillestående hydraulikken holder støynivået lavt, noe som bidrar til et bedre arbeidsmiljø og er en viktig egenskap hvis pressen plasseres i nærheten av kunder.

En materialvelger gjør valget mellom komprimering av papp og plast enkelt.

Energiforbruk

Standby-modus: 0,6 W / H

Drift en time/maks: 580 W / H



3110 er en utrolig anvendelig emballasjepresse for mindre mengder avfall. Restauranter, hoteller, bensinstasjoner og mindre faghandel og mindre lager/ logistikk enheter.



Overholder sikkerhetsstandard
NS:EN 16500
for vertikale ballpresser



ORWAK 3110 ER OPTIMALISERT FOR:

PAPIR

- + Papp
- + Makulert papir
- + Papirsekker

PLASTFOLIE

- + Krypplast
- + Mykplast

ANDRE METALLER

- + Stålbånd

ANNEN PLAST

- + Plastbånd

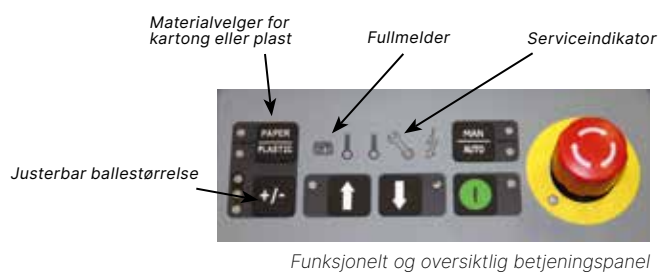

Funksjonelt og oversiktlig betjeningspanel

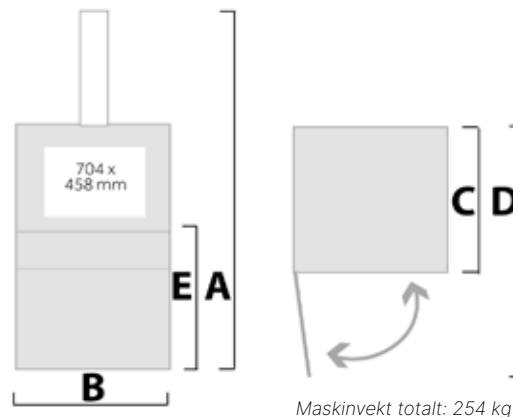

Emballasjepresse Orwak Compact 3110

Varenr	Mål mm H(A) x B(B) x D(C)	Ifyllsåpning B x H mm	Syklustid	Presskraft	Ball str B x D x H mm	Ballvekt	Støynivå	Vekt	Driftsspennning
OW3110	1990x866x680 D(D) v/åpen dør: 1365 H(E): 648	704x458	33 sek	HP: 4 tonn, 40 kN LP: 3 tonn, 30 kN	700x500x600	Papp: Opptil 50 kg Plast: Opptil 70 kg	≤ 62,3 db (A)	340 kg	1-fase 230V 50Hz/ 10 A

Orwak Compact 3115

Kompakt og fleksibel presse – tar liten plass

- Kompakt maskindesign; lav høyde
- Justerbar ballstørrelse
- Kryssbinding
- Tar minimalt med gulvplass
- Autostartfunksjon
- Stillegående

Kjøp-leie-leasing
Spør oss om tilbud!



Overholder
sikkerhetsstandard
NS:EN 16500
for vertikale ballpresser

Orwak 3115 er ideell for små mengder mykplast, men er også beregnet for komprimering av papp. En materialvelger gjør valget enkelt!
Beskyttelsesgrad IP 55.

Pappballene veier opptil 60 kg. Orwak 3115 har justerbar ballhøyde med tre ulike størrelser med tanke på en mer effektiv avfallshåndtering.

Den stillegående hydraulikken holder støynivået lavt, noe som bidrar til et bedre arbeidsmiljø for de ansatte, og er en viktig egenskap hvis pressen plasseres i nærheten av kunder.

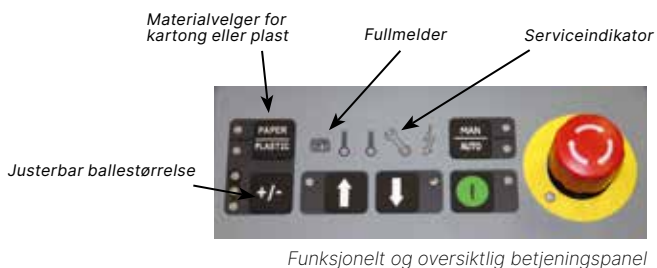

Funksjonelt og oversiktlig betjeningspanel



ORWAK 3115 ER OPTIMALISERT FOR:

PAPIR

- + Papp
- + Makulert papir
- + Papirsekker

PLASTFOLIE

- + Krimpeplast
- + Mykplast

ANDRE METALLER

- + Stålbånd

ANNEN PLAST

- + Plastbånd

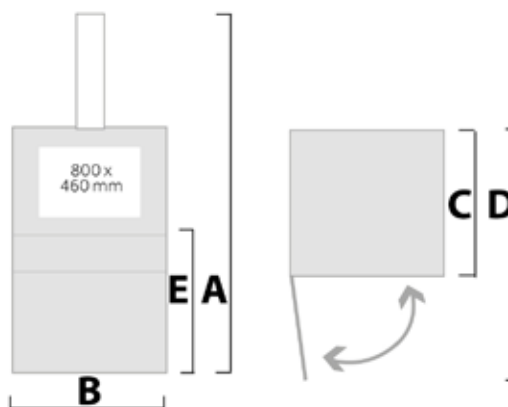

Maskevikt totalt: 380 kg

Emballasjepresse Orwak Compact 3115

Varenr	Mål mm H(A) x B(B) x D(C)	Ifyllsåpning B x H mm	Syklustid	Presskraft	Ball str B x D x H mm	Ballvekt	Støynivå	Vekt	Driftsspenning
OW3115	1990x940x790 D(D) v/åpen dør: 1535 H(E): 650	800x460	33 sek	HP: 6 tonn, 60 kN LP: 4 tonn, 40 kN	800x600x600	Papp: Opptil 60 kg Plast: Opptil 85 kg	≤ 62,3 db (A)	380 kg	1-fase 230V 50Hz/ 10 A

Orwak Compact 3120

Kraftig komprimering – tar liten plass

- Kompakt og fleksibel
- Ekstra stor innkaståpning
- Justerbar ballstørrelse
- Tar minimalt med plass
- Autostartfunksjon
- Stillegående
- 1-fase 230V

Kjøp-leie-leasing
Spør oss om tilbud!

Orwak 3120 er perfekt for komprimering av både papp og plast. Det siste tilskuddet i Compact-serien komprimerer avfallet på stedet med en imponerende volumreduksjon og ballstørrelse opptil 100kg. Ekstra stor innkaståpning på 1000mm! Beskyttelsesgrad IP 55.

Ballene veier opptil 100 kg, og er enkle å håndtere takket være en semi-automatisk ballutløserfunksjon. Orwak 3120 har justerbar ballstørrelse, med tre ulike størrelser.

Den stillegående hydraulikken holder støynivået lavt, noe som bidrar til et bedre arbeidsmiljø og er en viktig egenskap hvis pressen plasseres i nærheten av kunder.

En materialvelger gjør valget mellom komprimering av papp og plast enkelt.

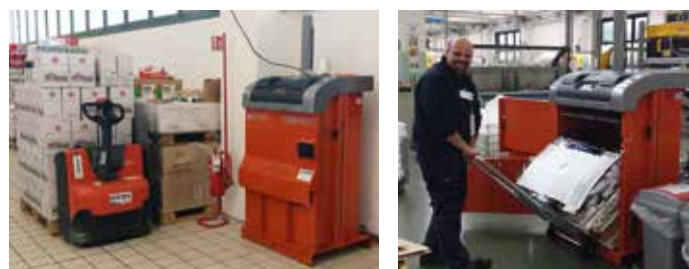

3120 er det beste valget ved små til middels mengder avfall. Enkel håndtering og intern transport av avfallet.



Overholder sikkerhetsstandard
NS:EN 16500
for vertikale ballpresser



ORWAK 3120 ER OPTIMALISERT FOR:

PAPIR

- + Papp
- + Makulert papir

ANDRE METALLER

- + Stålbånd

PLASTFOLIE

- + Krimpeplast
- + Mykplast

ANNEN PLAST

- + Plastbånd

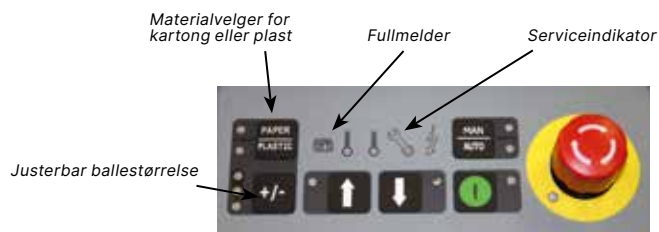

Funksjonelt og oversiktlig betjeningspanel

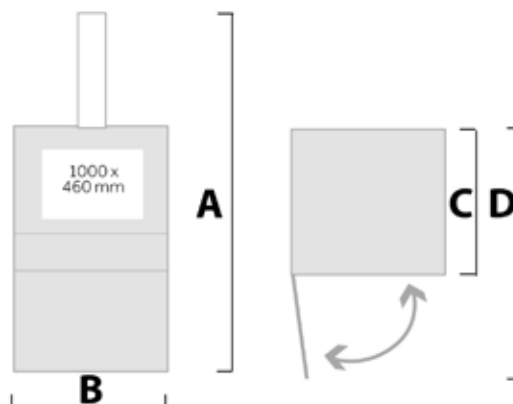

Maskinvekt totalt: 580 kg
Transporthøyde 2342mm (1900mm på forespørsel)

Emballasjepresse Orwak Compact 3120

Varenr	Mål mm H(A) x B(B) x D(C)	Innkaståpning B x H mm	Syklus- tid	Presskraft	Ball str B x D x H mm	Ballvekt	Støynivå	Vekt	Driftsspennning
OW3120	2342x1184x900 D(D) v/åpen dør: 1907	1000x460	33 sek	HP: 6 tonn, 60 kN LP: 4 tonn, 40 kN	1000x700x800	Papp: Opptil 100 kg Plast: Opptil 130 kg	≤ 62,3 db (A)	580 kg	1-fase 230V 50Hz/ 10 A

Orwak 3220

Meget rask syklustid - kun 16 sekunder!



Kjøp-leie-leasing
Spør oss om tilbud!



Hvorfor Orwak 3220:

Ekstra kompakt maskindesign - Orwak 3220s kompakte design forenkler transport og installasjon. Kun 2 meters installasjonshøyde

Eget programvalg for plast - komprimerer plasten ytterligere

Kort syklustid - kun 16 sekunder

Smart og brukervennlig - enkel betjening og oversiktlig kontrollpanel

Stillegående - lavt lydnivå bidrar til bedre arbeidsmiljø

NS-EN 16500:2014 - overholder sikkerhetsstandard for vertikale ballpresser

Fordeler:

Produktivt tidsforbruk - når mindre tid brukes på avfallshåndteringen kan mer tid benyttes på kjernevirksomheten

Bedre plass og mer orden - Orwak 3220 reduserer raskt den plassen avfallet opptar og holder ganger og passasjerer frie og ryddige

Lavere kostnader, mer verdi - mer komprimering = mindre avfallsvolum til transport for resirkulering eller bortkjøring. Færre transporter gir lavere transportkostnader og reduserte CO₂ utslipp. Kildesortering på stedet gir høyere verdi på resirkulerbart materiale

Funksjoner og særskilte fordeler:

Orwak 3220

250kg BALLVEKT PAPP



Ekstra lav høyde



Spesielt programvalg



Kort syklustid



Bred innkaståpning

Ekstra kompakt maskindesign

Klargjort for Orwak Connect

Stillegående

Materialvelger

Eget programvalg for plast



Orwak 3220

Kun 16 sekunder syklustid og ekstra lavtbyggende

- Lite plasskrevende/kompakt maskindesign
- Oversiktlig kontrollpanel
- Enkel betjening
- Kort syklustid - kun 16 sekunder
- Stillegående
- Eget plastprogram komprimerer volumiøs plast ytterligere

ORWAK 3220 er siste tilskudd i Orwaks store emallasjepresse-sortiment. 3220 er en allsidig presse som møter markedets behov for en ekstra lavtbyggende maskin. Den er perfekt for både papp og plast, og takket være den lave høyden er emballasjepressen lett å transportere og installere også i miljøer der takhøyden ellers er en utfordring.

Eget programvalg for plastfolie

Orwak 3220 leveres med et spesielt programvalg for komprimering av plastfolie. Når den aktiveres holdes materialet under trykk i flere minutter for ytterligere å presse luft ut fra plasten.

Orwak 3220 er tilpasset bruk av Orwak Connect.

Fordeler:

- **Produktivt tidsforbruk** - når mindre tid brukes på avfalls-håndteringen kan mer tid benyttes på kjernevirksomhet
- **Bedre plass og mer orden** - 3220 reduserer raskt den plassen avfallet opptar og holder ganger og passasjer frie og ryddige
- **Lavere kostnader, mer verdi** - mer komprimering = mindre avfallsvolum til transport for resirkulering eller bortkjøring. Færre transporter gir lavere transportkostnader og reduserte CO₂ utslipp. Kildesortering OnSite gir høyere verdi på resirkulerbart materiale



Rør for enkel ballstrøpping

Emballasjepresse Orwak 3220
MÅL mm

A	B	C	D	E	F (transporthøyde)
2000	1651	955	2210	1068	2100

Varenr	Innkaståpning B x H mm	Syklustid	Presskraft	Ball str B x D x H mm	Ballvekt	Støynivå	Vekt	Driftsspennning
OW3220-400	1200 x 440	16 sek	18 tonn 180 kN	1200x710x850	Papp: Opptil 250 kg Plast: Opptil 290 kg	≤ 65 db (A)	1131 kg	Felles for begge modellene: 3x230/400V 50Hz 32/16A
OW3220-230								



ORWAK



ORWAK 3220 ER OPTIMERT FOR:

PAPIR

- + Papp
- + Makulert papir

PLASTFOLIE

- + Krimpeplast
- + Mykplast



Sikker og funksjonell håndtering. For å løse ut ballen står fører ved siden av maskinen. Trykker på to knapper og ballen vippes enkelt ut på pallen foran pressen og kan fjernes med en gaffeltruck.

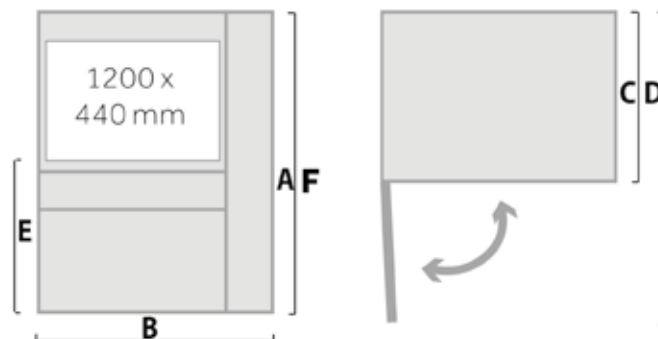

Transportføtter øker høyden med 100 mm, men kan fjernes når maskinen er lastet av transportkjøretøyet.

Orwak 3500



Vår største, kraftigste ballpresse!



Kjøp-leie-leasing
Spør oss om tilbud!

Hvorfor Orwak 3500:

Vår største, og kraftigste ballpresse - Robust kraftmaskin som passer for alle med store mengder emballasje. Orwak 3500 gir deg en sikker, effektiv og lønnsom løsning.

Eget programvalg for plast - komprimerer plasten ytterligere

Smart og brukervennlig - enkel betjening og oversiktlig kontrollpanel

NS-EN 16500:2014 - overholder sikkerhetsstandard for vertikale ballpresser

Fordeler:

Produktivt tidsforbruk - når mindre tid brukes på avfallshåndteringen kan mer tid benyttes på kjernevirksomheten

Bedre plass og mer orden - Orwak 3500 reduserer raskt den plassen avfallet opptar og holder ganger og passasjer frie og ryddige

Lavere kostnader, mer verdi - mer komprimering = mindre avfallsvolum til transport for resirkulering eller bortkjøring. Færre transporter gir lavere transportkostnader og reduserte CO₂ utslipp. Kildesortering på stedet gir høyere verdi på resirkulerbart materiale

Funksjoner og særskilte fordeler:

Orwak 3500

500kg BALLVEKT PAPP



Store volum



Spesielt programvalg



Bred innkaståpning

- 50 tonns presskraft
- Klargjort for Orwak Connect
- Stillegående
- Materialvelger
- Eget programvalg for plast



Orwak 3500

Hydraulisk ballpresse; sterkere - raskere - smartere

- Kompakt maskindesign; lav høyde, enkel transport
- Kompakte baller - inntil 500 kg
- Høyere kapasitet og gjennomstrømning
- Ballene kan bindes med enten stroppebånd eller stålbånd

Kjøp-leie-leasing
Spør oss om tilbud!

3500 er nyeste modell for ekstra store volumer av emballasje. Med 50 tonn presskraft sørger den for effektiv komprimering til store, tette baller.

Den nyutviklede modellen er laget med tanke på driftssikkerhet og lang levetid. Med nyutviklet design (avrundet presskammer), ISO 3834-sertifisert sveising av kammeret og nyutviklet teknikk med bruk av sylindre som trekker nedover, er ORWAK POWER godt utrustet for lang levetid under høy belastning.

Fordeler:

- Raskere komprimering og mindre energiforbruk sammenlignet med bruk av tradisjonelle emballasjepresser
- Automatisk start
- Produserer kompakte baller (høy densitet) med ideell dimensjon for optimal transportlogistikk



ORWAK



ORWAK POWER 3500 ER OPTIMERT FOR:

PAPIR

- + Papp
- + Makulert papir

PLASTFOLIE

- + Krimpeplast
- + Mykplast



Oversiktlig betjeningspanel med fullmelder, valg av ballstørrelse og materiale.



Transporthøyde (F) = 2340 mm.

Transportføtter øker høyden med 100mm, men kan fjernes når maskinen er lastet av kjøretøyet.

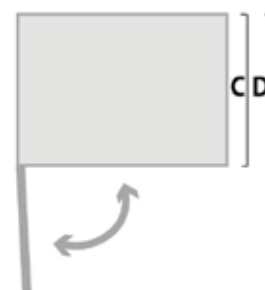
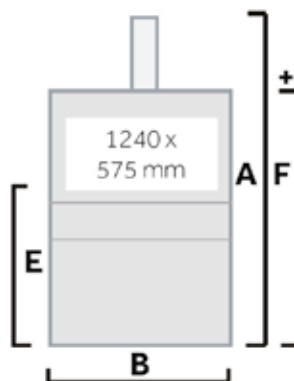

Emballasjepresse Orwak Power 3500

Varenr	Mål mm H(A) x B(B) x D(C)	Innkaståpning B x H mm	Syklus- tid	Presskraft	Ball str B x D x H mm	Ballvekt	Støynivå	Vekt	Driftsspennning
OW3500	3225x1765x1140 D(D): v/åpen dør 2410 H(E): svingdør 1068	1240x575	45 sek	50 tonn 500 kN	1100x850x1240	Papp: Opptil 500 kg	74 db (A)	2010 kg	3-fas 3x400V 50Hz

Orwak POWER

Sterkere - raskere - smartere
Serien for større volum



Hvorfor Orwak Power:

Høy komprimering av store volum - papp, kartong, papir, krympeplast og mykplast

Lavtbyggende maskindesign - for enkel transport og gode muligheter for plassering

Intelligente løsninger - datalagring og monitorering

Black Star Teknologi - innovativt hydraulisk konsept, sterkere og raskere

NS-EN 16500:2014 - overholder sikkerhetsstandard for vertikale ballpresser

Fordeler:

Produktivt tidsforbruk - når mindre tid brukes på avfallshåndteringen kan mer tid benyttes på kjernevirksomheten

Bedre plass og mer orden - Compact-serien reduserer raskt den plassen avfallet opptar og holder ganger og passasjerer frie og ryddige

Lavere kostnader, mer verdi - mer komprimering = mindre avfallsvolum til transport for resirkulering eller bortkjøring. Færre transporter gir lavere transportkostnader og reduserte CO₂ utslipp. Kildesortering på stedet gir høyere verdi på resirkulerbart materiale

Serien - Funksjoner og særskilte fordeler:

Power 3325



Kort syklustid

400kg BALLVEKT PAPP

24 sekunders syklustid
Spesielt egnet for plastfolie

Power 3420



Kort syklustid

400kg BALLVEKT PAPP

24 sekunders syklustid
Eget programvalg for plast

Power 3820



Ekstra bred innkaståpning

500kg BALLVEKT PAPP

1500 mm bred innkaståpning
Eget programvalg for plastfolie

For hele Power-Serien:

- Kompakt maskindesign - plasseffektiv
- Kompakte baller
- Stillegående
- Oversiktlig kontrollpanel
- Materialvelger
- Baller kan sikres med polyesterbånd eller wire

Orwak Power 3325

Hydraulisk ballpresse; sterkere - raskere - smartere

- Kompakt maskindesign; lav høyde, enkel transport
- Kompakte baller
- Høyere kapasitet og gjennomstrømning
- Kortere syklustid
- Oversiktlig kontrollpanel

Kjøp-leie-leasing
Spør oss om tilbud!

ORWAK POWER er en serie ballpresser basert på et nyvinnende, hydraulisk konsept; Black Star Technology. Sterkere, raskere og smartere for å gi deg mer for pengene! 3325 har den laveste installasjonshøyden og er den mest kompakte pressen i ORWAK POWER-serien. Den er perfekt for omgivelser med redusert takhøyde.

Den nyutviklede ORWAK POWER serien er laget med tanke på driftssikkerhet og lang levetid. Med nyutviklet design (avrundet presskammer), ISO 3834-sertifisert sveising av kammeret og nyutviklet teknikk med bruk av sylindere som trekker nedover, er ORWAK POWER godt utrustet for lang levetid under høy belastning.

Eget programvalg for plast

Power 3325 leveres med et spesielt programvalg for komprimering av plastfolie. Når den aktiveres holdes materialet under trykk i flere minutter for ytterligere å presse luft ut fra platen.

Black Star Technology, er basert på en nyutviklet teknikk hvor pressplaten trekkes nedover i stedet for å bli skjøvet ned ved komprimering av materialet.

- Sylindrene yter mest kraft på punktet med høyest belastning
- Lang slaglengde

Disse faktorene bidrar til høyere komprimeringsgrad og mer kompakte baller.

Flere funksjoner:

- Lavt støynivå (stillestående)
- Brukervennlig betjeningspanel
- Materialvelger HP (papp) og LP (plast)
- Ballindikator
- Ballene kan knytes med polyesterbånd eller metalltråd

Dør med hengsler for lav transporthøyde (1980 mm).
Transportføtter øker høyden med 100mm, men kan fjernes når maskinen er lastet av kjøretøyet.



ORWAK

BLACK STAR TECHNOLOGY



ORWAK POWER 3325 ER OPTIMERT FOR:

PAPIR

- + Papp
- + Makulert papir

PLASTFOLIE

- + Krympeplast
- + Mykplast

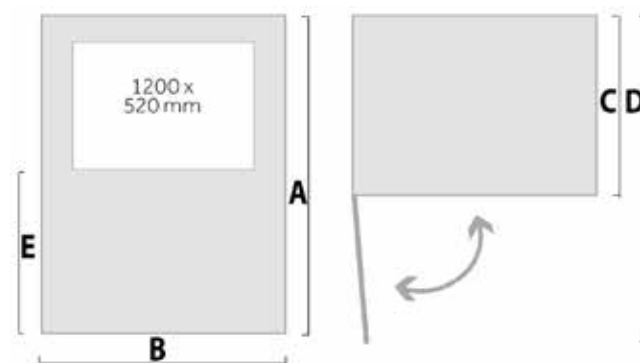

Emballasjepresse Orwak Power 3325

Varenr	Mål mm H(A) x B(B) x D(C)	Innkaståpning B x H mm	Syklus- tid	Presskraft	Ball str B x D x H mm	Ballvekt	Støynivå	Vekt	Driftsspenning
OW3325-400	2380x1775x1060 D(D): v/åpen dør 2325	1200x520	24 sek	26 tonn 260 kN	1200x800x1150	Papp: Opptil 400 kg Plast: Opptil 450 kg	≤ 65 db (A)	1080 kg	Felles for begge modellene: 3x230/400V 50Hz 32/16A
OW3325-230									

Orwak Power 3420

Hydraulisk ballpresse; sterkere - raskere - smartere

- Kompakt maskindesign; lav høyde, enkel transport
- Kompakte baller
- Høyere kapasitet og gjennomstrømning
- Kortere syklustid
- Oversiktlig kontrollpanel

Kjøp-leie-leasing
Spør oss om tilbud!

ORWAK POWER er en serie ballpresser basert på et nyvinnende, hydraulisk konsept; Black Star Technology. Sterkere, raskere og smartere for å gi deg mer for pengene! 3420 er en allsidig ballpresse for store volum med emballasje. Den er svært rask med en syklustid på bare 24 sekunder.

Den nyutviklede ORWAK POWER serien er laget med tanke på driftssikkerhet og lang levetid. Med nyutviklet design (avrundet presskammer), ISO 3834-sertifisert sveising av kammeret og nyutviklet teknikk med bruk av sylindere som trekker nedover, er ORWAK POWER godt utrustet for lang levetid under høy belastning.

Eget programvalg for plast

Power 3420 leveres med et spesielt programvalg for komprimering av plastfolie. Når den aktiveres holdes materialet under trykk i flere minutter for ytterligere å presse luft ut fra platen.

Black Star Technology, er basert på en nyutviklet teknikk hvor pressplaten trekkes nedover i stedet for å bli skjøvet ned ved komprimering av materialet.

- Sylindrene yter mest kraft på punktet med høyest belastning
- Lang slaglengde

Disse faktorene bidrar til høyere komprimeringsgrad og mer kompakte baller!

Fordeler:

- Raskere komprimering og mindre energiforbruk sammenlignet med bruk av tradisjonelle ballpresser
- Svært kort syklustid, bare 24 sekunder
- Automatisk start og en heve-/senkedør som åpnes igjen automatisk etter hver pressyklus

Den gassfjærdrevne heve-/senkedøren åpner seg på mindre enn 2 sekunder.

Transportføtter øker høyden med 100mm, men kan fjernes når maskinen er lastet av kjøretøyet.



BLACK STAR TECHNOLOGY



ORWAK POWER 3420 ER OPTIMERT FOR:

PAPIR

- + Papp
- + Makulert papir

PLASTFOLIE

- + Krympeplast
- + Mykplast

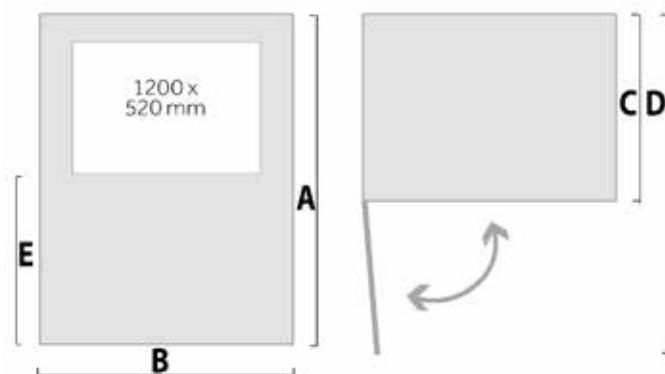

Emballasjepresse Orwak Power 3420

Varenr	Mål mm H(A) x B(B) x D(C)	Innkaståpning B x H mm	Syklus- tid	Presskraft	Ball str B x D x H mm	Ballvekt	Støynivå	Vekt	Driftsspennning
OW3420-400	2380x1775x1060 D(D): v/åpen dør 2325	1200x520	24 sek	26 tonn 260 kN	1200x800x1150	Papp: Opptil 400 kg Plast: Opptil 450 kg	≤ 65 db (A)	1080 kg	Felles for begge modellene: 3x230/400V 50Hz 32/16A
OW3420-230	H(E): svingdør 1153								

Orwak Power 3820

Hydraulisk ballpresse; sterkere - raskere - smartere

- Kompakt maskindesign; lav høyde, enkel transport
- Ekstra bred innkaståpning
- Kompakte baller
- Høyere kapasitet og gjennomstrømning
- Kortere syklustid

Kjøp-leie-leasing
Spør oss om tilbud!

ORWAK POWER er en serie ballpresser basert på et nyvinnende, hydraulisk konsept; Black Star Technology. Sterkere, raskere og smartere for å gi deg mer for pengene! 3820 har en ekstra stor ifyllsåpning for store esker opp til 1500 mm.

Den nytviklede ORWAK POWER serien er laget med tanke på driftssikkerhet og lang levetid. Med nytviklet design (avrundet presskammer), ISO 3834-sertifisert sveising av kammeret og nytviklet teknikk med bruk av sylindere som trekker nedover, er ORWAK POWER godt utrustet for lang levetid under høy belastning.

Black Star Technology, er basert på en nytviklet teknikk hvor pressplaten trekkes nedover i stedet for å bli skjovet ned ved komprimering av materialet.

- Sylindrene yter mest kraft på punktet med høyest belastning
- Lang slaglengde

Disse faktorene bidrar til høyere komprimeringsgrad og mer kompakte baller!

Fordeler:

- Raskere komprimering og mindre energiforbruk sammenlignet med bruk av tradisjonelle ballpresser
- Svært kort syklustid på bare 24 sekunder
- Automatisk start og en heve-/senkedør som åpnes igjen automatisk etter hver pressyklus
- Ekstra bred åpning for store esker opptil 1500 mm. bredde

Den gassfjæredrevne heve-/senkedøren åpner seg på mindre enn 2 sekunder.

Transporthøyde = 1980 mm. Transportføtter øker høyden med 100mm, men kan fjernes når maskinen er lastet av kjøretøyet.



BLACK STAR TECHNOLOGY



ORWAK POWER 3820 ER OPTIMERT FOR:

PAPIR	PLASTFOLIE
+ Papp	+ Krympeplast
+ Makulert papir	+ Mykplast

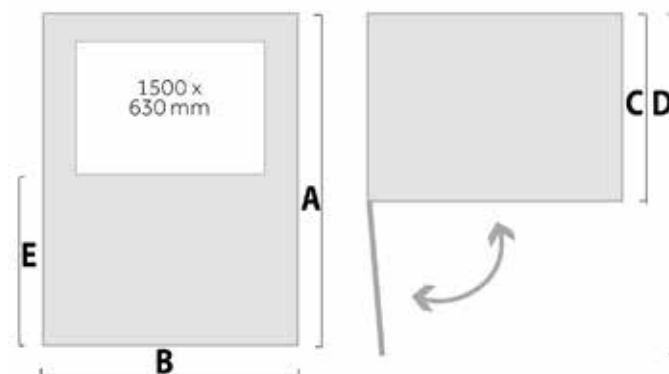
**Emballasjepresse Orwak Power 3820**

Varenr	Mål mm H(A) x B(B) x D(C)	Innkaståpning B x H mm	Syklus- tid	Presskraft	Ball str B x D x H mm	Ballvekt	Støynivå	Vekt	Driftsspennig
OW3820-400	2576x2075x1060 D(D): v/åpen dør 2625	1500x630	24 sek	26 tonn 260 kN	1500x800x1140	Papp: Opptil 500 kg	≤ 65 db (A)	1220 kg	Felles for begge modellene: 3x230/400V 50Hz 32/16A
OW3820-230	H(E): svingdør 1144								

Orwak MULTI

Fleksible, utbyggbare løsninger for flere typer av avfall



Hvorfor Orwak Multi:

Flerkammerløsninger - sortering og komprimering av flere avfallsfraksjoner i samme løsning

Duofunksjon eller ballbinding - komprimering direkte i plastcontainer og/eller effektiv binding av baller

Enkel mating - effektiv toppmating i åpent kammer

Fleksible, utbyggbare løsninger - flere kammer kan legges til

NS-EN 16500:2014 - overholder sikkerhetsstandard for vertikale ballpresser

Fordeler:

Produktivt tidsforbruk - når mindre tid brukes på avfallshåndteringen kan mer tid benyttes på kjernevirksomheten

Bedre plass og mer orden - Multi-serien reduserer raskt den plassen avfallet opptar og holder ganger og passasjerer frie og ryddige

Lavere kostnader, mer verdi - mer komprimering = mindre avfallsvolum til transport for resirkulering eller bortkjøring. Færre transporter gir lavere transportkostnader og reduserte CO₂ utslipp. Kildesortering OnSite gir høyere verdi på resirkulerbart materiale

Serien - Funksjoner og særskilte fordeler:

Multi 5070



Tar liten plass

50kg BALLVEKT PAPP

Effektiv komprimering på liten plass
Transporttralle til ballene medfølger

Multi 5070-Combi

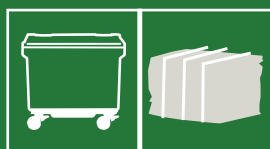

Duofunksjon

50kg BALLVEKT PAPP

Duofunksjon, komprimerer rett i plastbeholder for restavfall og ball med binding i samme maskin
Transporttralle til ballene medfølger

Multi 5070-HDC



Kort syklustid

80kg BALLVEKT PAPP

20 sekunders syklustid
Unik kryssbindingsløsning, volumreduksjon opp til 10:1
Transporttralle til ballene medfølger

Multi 9020S



Flere kammer

200kg BALLVEKT PAPP

Ekstra store kammer
Fullmelder
Nødstoppfunksjon

Multi 5070-Combi for restavfall



Restavfall

Komprimerer direkte i 400/600 liter 4-hjuls beholdere. Kan leveres med ett og flere kammer.

For hele Multi-Serien:

Fleksibelt utbyggbart system
Pressing til baller eller i beholder
Stillegående
Oversiktlig kontrollpanel
Materialvelger

Orwak Multi

En maskin, flere fraksjoner

- Sortering av flere fraksjoner samtidig
- Effektiv håndtering; pressene mates fra toppen
- Fleksibel – flere kammer kan legges til
- Presskraft: 3-5 tonn
- Ballevekt: 50-300 kg
- 4 modeller



Orwak multi er en serie toppmatede emballasjepresser med flere kammer for sortering av flere typer avfall. Kan leveres med inntil 6 kammer. Leveres standard med to kammer. Høy fleksibilitet ved at flere kammer kan ettermonteres ved behov.

Orwak Multi 5070

En effektiv flerkammerløsning som tar minimalt med plass. 5070 leveres standard med en praktisk tralle for enkel håndtering og interne transporter. Passer for komprimering av papir/kartong, mykplast og stålbånd.

Presskraft: 3 tonn

Ballevekt kartong og plast: 50/80 kg.



Orwak Multi 5070-Combi

Komprimerer i plastbeholder for restavfall og ball m/binding i en og samme maskin. En fleksibel løsning som sorterer både blandet avfall og emballasjemateriell. Passer for komprimering av papir/kartong, mykplast, stål og plastbånd samt blandet avfall i sekk. Leveres standard med en praktisk tralle for enkel håndtering og interne transporter.

Tilpasset de fleste plastbeholdere med fire hjul fra 400-660 liter.

Presskraft: 3 tonn

Ballevekt kartong og plast: 50/80 kg.

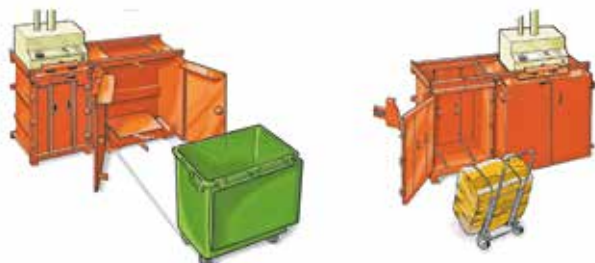

Orwak Multi 5070-HDC

Den sterkeste pressen i 5070 serien. En utrolig kraftfull og fleksibel løsning som gir en volumreduksjon på inntil 10:1. Komprimerer papp/papir, mykplast stål- og plastbånd. Leveres med kryssbinding håndterer 5070-HDC PET-flasker, plastbeger og plastbokser/flasker. Leveres standard med en praktisk tralle for enkel håndtering og interne transporter.

Presskraft: 10 tonn

Ballevekt kartong/plast: 80/100 kg.

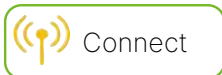

Orwak Multi 9020

Kamrene på 9020 er ekstra store og håndterer større mengder avfall som papp/papir, kartong, mykplast, blykkbokser, stål/ plastbånd og PET flasker. 9020 er utstyrt med fullmelder.

Presskraft: 20 tonn

Ballevekt kartong/plast: 200/300 kg.

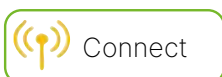

Modell	OW5070	OW5070-Combi	OW5070-HDC	OW9020
Ballevekt, inntil kg	50-80	50-80 / 400 L og 660 L	80-100	200-300
Presskraft (t/kN)	3/30	3/30	10/100	20/200
Mål BxDxH (mm)	1740x880x2160 (1+1)	2550x920x2265 (1+1)	1740x830x2220 (1+1)	2480x1135x2470 (1+1)
Ballstr. BxDxH (mm)	700x500x700	700x500x700	700x500x700	1100x700x800
Innkaståpning BxH(D) (mm)	700x500x700	700x500x700	700x500x700	1100x700x800
Syklustid (sek)	36	36	20	35
Egenvekt (kg)	522 (1+1)	803 (1+1)	850 (1+1)	1580 (1+1)
Strømforsyning	230V/10A	230V/10A	3x230/400V 50 Hz 32/16A velges ved bestilling	3x230/400V 50 Hz 32/16A velges ved bestilling
Motor (kW)	1,1	1,1	3	3
Gulvplass	1,53 m ²	2,35 m ²	1,44 m ²	2,81 m ²
Standard farge	RAL 2001	RAL 2001	RAL 2001	RAL 2001

Orwak Multi 5070 Combi for restavfall

- To-kammer presse for restavfall
- Kan leveres med ett og flere kammer
- Mates fra toppen
- Tar minimalt med plass
- Kapasiteten kan økes med flere kammer/andre typer fraksjoner
- Meget effektiv
- Reduserer avfallskostnadene



En effektiv to-kammer emballasjepresse som føres i to størrelser; 2x400 liter eller 2x660 liter. Kan også leveres med flere kammer.

Det komprimeres i 400/660 liter plast avfallsbeholdere. Modell 400 har forsterket ramme.

Orwak emballasjepresser er driftssikre. Plasseres i avfallsrommet eller egnet sted innendørs.

Benyttes av bygårder, kontorbygg, hoteller, sykehjem, daglivare, bensinstasjoner m.flere.

Beskyttelsesgrad: IP 55. Standard farge: RAL 2001



Pressen kan også leveres med ett kammer for 660 liter.

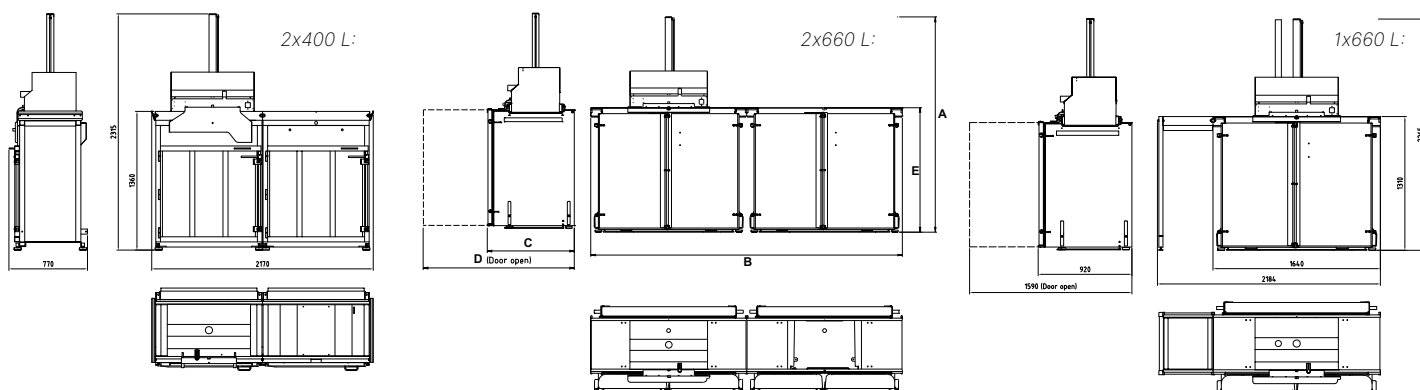

Transportføtter øker høyden med 100mm, men kan fjernes når maskinen er lastet av kjøretøyet.

Emballasjepresse Orwak Multi 5070 for restavfall

OW5070-XX	Mål mm H x B x D mm	Innkaståpning B x D mm	Motor (kW)	Gulvplass	Syklustid	Presskraft	Støynivå	Vekt	Strømforsyning
2 x 400 L	2315/1366 x 2170 x 770			1,7 m ²				687 kg	230V 50Hz/ 10 A
2 x 660 L	2215/1310 x 3346 x 920	700 x 500	3	3 m ²	36 sek	3 tonn/ 30 kN	<70 db (A)	1076 kg	
1 x 660 L	2275/2325 x 2170 x 940			2 m ²				653 kg	

Orwak FLEX

Fleksible spesialløsninger som skiller seg fra alle andre emballasjepresser



Hvorfor Orwak Flex:

Allsidig og tøff - Flex-serien er spesialløsninger som dekker individuelle behov og komprimerer både til ball, i sekk, plastcontainer eller stålfat

Hygienisk og sikker komprimering - av restavfall og farlig avfall

Meget brukervennlig

God arealutnyttelse

Fordeler:

Produktivt tidsforbruk - når mindre tid brukes på avfallshåndteringen kan mer tid benyttes på kjernevirksomheten

Bedre plass og mer orden - Flex-serien reduserer raskt den plassen avfallet opptar og holder ganger og passasjer frie og ryddige

Lavere kostnader, mer verdi - mer komprimering = mindre avfallsvolum til transport for resirkulering eller bortkjøring. Færre transporter gir lavere transportkostnader og reduserte CO₂ utslipp. Kildesortering på stedet gir høyere verdi på resirkulerbart materiale

Serien - Funksjoner og særskilte fordeler:

Flex 4240



Komprimerer i 2-hjuls plastbeholder

Komprimerer i sekk i en 240 liter 2-hjuls plastbeholder

Optimal for restavfall

Utbyggbar

Flex 4360



Komprimerer i 2-hjuls plastbeholder

Komprimerer i sekk i en 360 liter 2-hjulsplastbeholder

Optimal for restavfall

Utbyggbar

Flex 5010-E



Tar liten plass

60kg BALLVEKT PAPP

Toppmatet

Kompakt design

For papp/papir, krympeplast, stål- og plastbånd

Flex 5030



Hygienisk

Hygienisk komprimering i sekk

Høy komprimeringsgrad; inntil 10:1

Godt forseglede sekker forhindrer lukt

Tilbehørssortiment

Flex 5030-N HD



Komprimering direkte i stålfat

For farlig avfall

Stålpall medfølger for stabil plassering av fatet i komprimator

Høy komprimeringsgrad; inntil 10:1

Flex 5031



Fleksibel

40kg BALLVEKT PAPP

Komprimer i sekk eller til ball

Høy komprimeringsgrad; inntil 10:1

Godt forseglede sekker forhindrer lukt

Orwak Flex 4240

- Komprimering direkte i avfallsbeholder
- Perfekt for restavfall
- Tilpasset standard 240 liters beholder
- Tar liten plass
- Enkel og effektiv håndtering
- Enkelt- eller dobbeltkammer
- Utbyggbar



Robust maskin for komprimering av restavfall direkte i standard 240 liters avfallsbeholder. Flex 4240 passer perfekt for hotell og restaurantnæringen, hvor restavfall kastes i beholder. Komprimatoren gir kraftig volumreduksjon.

Flex 4240 dobbeltkammer har praktisk toppmating. Enkeltkammer fungerer etter rull-inn/press-ut prinsippet og mates i front. Sikkerhetsbryter gjør det kun mulig å starte maskinen når avfallsbeholder står i korrekt posisjon.

Flex 4240 passer best for restavfall. Kan enkelt bygges ut med ekstra kammer. Frontdøren byttes da ut med en skinneløsning/skyveskjørt som gjør det enkelt å skyve selve pressenheten fra ett kammer til et annet.

Beskyttelsesgrad: IP55



ORWAK FLEX 4240 ER OPTIMERT FOR:

RESTAVFALL



Tilpasset standard 240 liters avfallsbeholdere.

Pressenhet med svingdør, enkeltkammer.

Pressenheten skyves enkelt fra det ene til det andre kammeret.

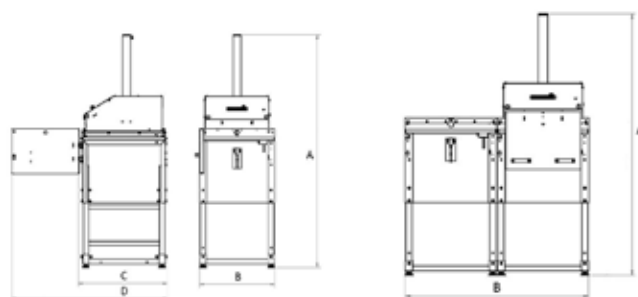

Fullt beskyttet mot beveglige deler. Sikkerhetsbryter på topp Luke og på skyveskjørt.

Emballasjepresse Orwak Flex 4240

Varenr	Mål mm H (A) x B (B) x D (C) mm	Beholder str	Syklustid	Presskraft	Støynivå	Vekt	Strømforsyning
OW4240 - enkel	2275 x 750 x 920 D v/åpen dør 1515	240 liter	29 sek	1,5 tonn/15 kN	62,3 db (A)	220 kg	230V 50Hz/ 10 A eller 200V 50/60Hz/ 10 A
OW4240 - dobbel	2275 x 1475 x 990	240 liter	29 sek	1,5 tonn/15 kN	62,3 db (A)	320 kg	230V 50Hz/ 10 A eller 200V 50/60Hz/ 10 A

Orwak Flex 4360

- Komprimering direkte i avfallsbeholder
- Tilpasset standard 360 liters beholder
- Enkel og effektiv håndtering
- Enkelt- eller dobbeltkammer
- Utbyggbar
- Robust og driftssikker



Robust maskin for komprimering av restavfall direkte i standard 360 liters avfallsbeholder. Flex 4360 passer perfekt for hotell og restaurantnæringen, hvor restavfall kastes i beholder. Komprimatoren gir kraftig volumreduksjon.

Flex 4360 dobbeltkammer har praktisk toppmating, mens enkeltkammer fungerer etter rull-inn/press/rull-ut prinsippet og mates fra front. Sikkerhetsbryter gjør det kun mulig å starte maskinen når avfallsbeholder står i korrekt posisjon.

Flex 4360 passer best for restavfall, og kan enkelt bygges ut med ekstra kammer. Frontdøren byttes da ut med en skinneløsning/skyveskjørt som gjør det enkelt å skyve selve pressenheten fra ett kammer til et annet.

Beskyttelsesgrad: IP55



ORWAK FLEX 4360 ER OPTIMERT FOR:

RESTAVFALL



Pressenhet med svingdør, enkeltkammer.



Pressenheten skyves enkelt fra det ene til det andre kammeret.

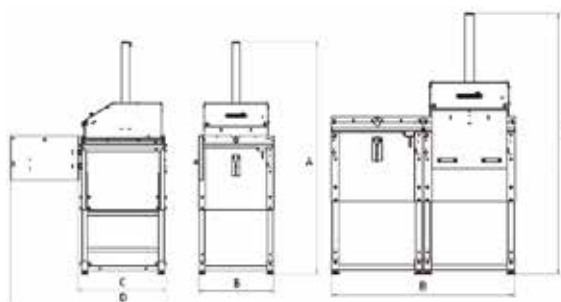

Fullt beskyttet mot beveglige deler. Sikkerhetsbryter på toppluke og på skyveskjørt.

Emballasjepresse Orwak Flex 4360

Varenr	Mål mm H (A) x B (B) x D (C) mm	Beholder str	Syklustid	Presskraft	Støynivå	Vekt	Strømforsyning
OW4360 - enkel	2275 x 950 x 980 D v/åpen dør 1790	360 liter	29 sek	1,5 tonn/ 15 kN	62,3 db (A)	240 kg	230V 50Hz/ 10 A
OW4360 - dobbel	2275 x 1900 x 1060	360 liter	29 sek	1,5 tonn/ 15 kN	62,3 db (A)	360 kg	230V 50Hz/ 10 A

Orwak Flex 5010-E

Liten og tøff emballasjepresse

- Kompakt og arealeffektiv
- Enkel og effektiv håndtering
- Komprimerer plast, papp/papir, stroppebånd
- Tar minimalt med plass
- Toppmatet

Flex 5010-E er en liten men tøff emballasjepresse for papp, papir, plast og stroppebånd. Kompakt maskin som tar liten plass, men har høy komprimeringsgrad.

Enkel toppmating. Ballvekt papp/papir: Inntil 60 kg. Ballvekt plast: Inntil 80 kg.

Beskyttelsesgrad: IP 55



ORWAK FLEX 5010-E ER OPTIMERT FOR:

PAPIR

+ Papp

PLAST

+ Krympeplast
+ Mykplast
+ Stroppebånd

ANNET

+ Metall stroppebånd

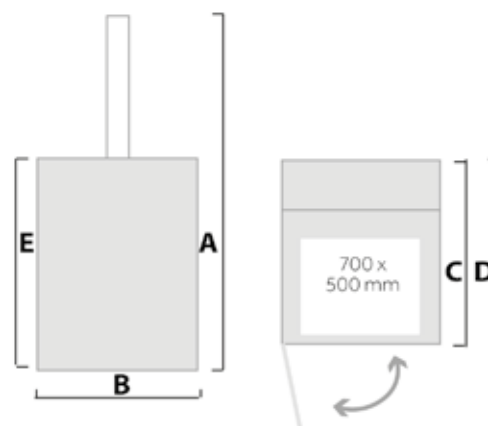

Emballasjepresse Orwak Flex 5010-E

Varenr	Mål mm H (A) x B (B) x D (C)	Innkaståpning mm B (B) x D (C)	Ballstørrelse B x D x H mm	Syklustid	Presskraft	Støynivå	Vekt	Strømforsyning
OW5010-E	2140 x 910 x 1110 Åpen dør D (D): 1820	700 x 500	700 x 500 x 700	36 sek	3 tonn/ 30 kN	70 db (A)	370 kg	230V 50Hz/ 10 A

Orwak Flex 5030

- Komprimering i sekk
- Enkel og effektiv håndtering
- Flere typer fraksjoner
- Kompakt og arealeffektiv
- Høy komprimeringsgrad; inntil 10:1

Imponerende komprimeringsgrad på 10:1



En robust og lettanvendelig presse for direkte komprimering i sekk. Komprimeringsgraden på inntil 10:1 er imponerende!

Komprimerer papir, plastfolie, blikk- og malingsbokser og blandet avfall i sekker. Sekken er lett å fylle og med en innebygget løftefunksjon er det enkelt å bytte sekk.

Kompakte og godt forseglede sekker forhindrer lekkasje og lukt. Enheten er portabel og designet for regelmessig rengjøring.

Beskyttelsesgrad: IP 55.



Flex 5030 kommer med hjul for enkel manøvrering ved rengjøring.



Som tilbehør stålcontainer for trygg håndtering av f.eks metallbokser og glass etter komprimering.



Smart løsning - Orwak ball-/sekkløfter eliminerer tunge løft.

ORWAK FLEX 5030 ER OPTIMERT FOR:

PAPIR

+ Papirposer

RESTAVFALL

PLASTFOLIE

+ Kryppeplast
+ Mykplast

METALL

+ Blikkbokser
+ Malingspann

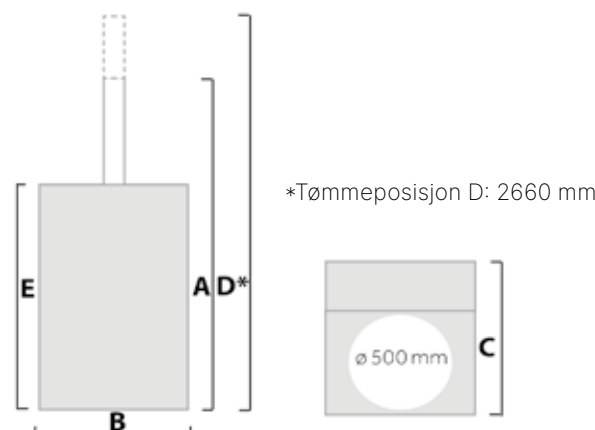

Emballasjepresse Orwak Flex 5030

Varenr	Mål mm H (A) x B (B) x D (C) mm	Innermål beholder Ø x H mm	Syklustid	Presskraft	Støynivå	Vekt	Strømforsyning
OW5030	1940 x 760 x 1045 H (E) 1100	500 x 800	36 sek	3 tonn/ 30 kN	62 db (A)	262 kg	230V 50Hz/ 10 A

Orwak Flex 5030-N HD

- Komprimering i fat
- Enkel og effektiv håndtering
- Kompakt og arealeffektiv
- Høy komprimeringsgrad; inntil 10:1

Komprimering av farlig avfall som glass, flasker og bokser med maling, olje og andre kjemikalier direkte i fatet. Komprimeringsgrad inntil 10:1. En stålpall følger med for stabil plassering av fatet i komprimatoren.

Renovatør henter enkelt de tunge stålpallene med en vanlig jekketralle.

Beskyttelsesgrad: IP 55.



ORWAK FLEX 5030-N HD ER OPTIMERT FOR:
FARLIG AVFALL



Standardfat kan benyttes for lagring og transport av avfallet.
Ved å bruke flere fat muliggjøres sortering.

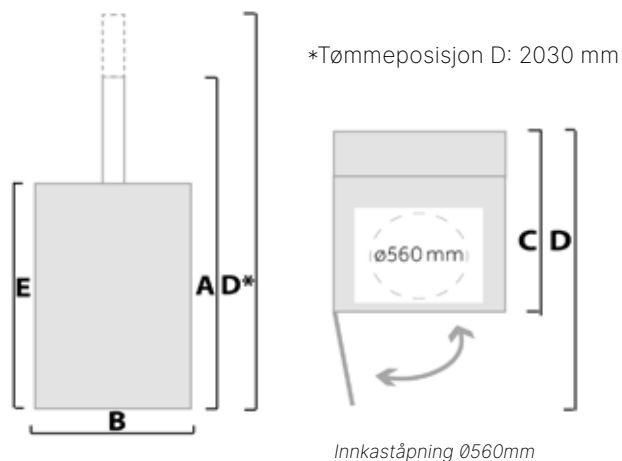

Emballasjepresse Orwak Flex 5030-N HD

Varenr	Mål mm H (A) x B (B) x D (C) mm	Fatstørrelse \varnothing x H mm	Syklustid	Presskraft	Vekt	Strømforsyning
OW5030-N HD	2165 x 850 x 1290 H (E) 1320 Åpen dør D (D) 2030	600 x 1005	36 sek	3 tonn/ 30 kN	360 kg	230V 50Hz/ 10 A

Orwak Flex 5031

Flere bruksområder

- Komprimering i sekk eller til ball
- Enkel og effektiv håndtering
- Kompakt og arealeffektiv
- Høy komprimeringsgrad; inntil 10:1
- Hygienisk avfallshåndtering - forseglede sekker hindrer lekkasje og lukt

Flex 5031 er en fleksibel løsning hvor du velger å komprimere avfallet i en sekk og/eller ball. Kompakt maskin som tar liten plass, men har høy komprimeringsgrad.

Enkel toppmating, og smart løftefunksjon gjør sekken lett å fjerne. Baller kan også komprimeres i sekker.

Kompakte og godt forseglede sekker forhindrer lekkasje og lukt. Enheten er portabel og designet for regelmessig rengjøring.



Flex 5031 kommer med hjul for enkel manøvrering ved rengjøring.



Som tilbehør stålcontainer for trygg håndtering av f.eks metallbokser og glass etter komprimering.



Smart løsning - Orwak ball-/seckløfter eliminerer tunge løft.

ORWAK FLEX 5031 ER OPTIMERT FOR:

PAPIR

+ Papp

RESTAVFALL i sekker

PLASTFOLIE

+ Kryppeplast
+ Mykplast

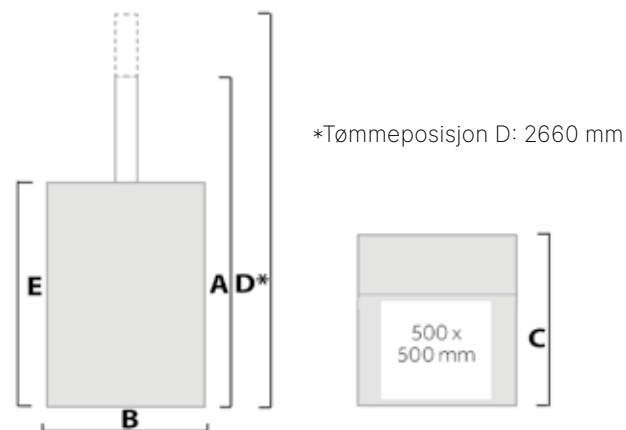

Emballasjepresse Orwak Flex 5031

Varenr	Mål mm H (A) x B (B) x D (C)	Innkaståpning B x D mm	Ballstørrelse B x D x H mm	Syklustid	Presskraft	Støynivå	Vekt	Strømforsyning
OW5031	1940 x 785 x 1033 H (E) 1100	500 x 500	500 x 500 x 700	36 sek	3 tonn/ 30 kN	62 db (A)	285 kg	230V 50Hz/ 10 A

Service



SERVICE

“ Vår kompetanse er unik, vårt mål er fornøyde kunder. ”

EnviroPacs serviceavdeling dekker hele Skandinavia i samarbeid med servicepartnere. Vi gir assistanse, utfører installasjon og tar den periodiske servicen på anleggene. Våre rullende verksteder gjør at vi er hos kundene på kort varsel.

Vi tilbyr våre kunder en vedlikeholdsavtale, som over tid gir lavere driftskostnader og lengre levetid. Ved avtale kan det inngås 24 timers telefonvakt og serviceassistanse.

I samarbeid med EnviroPac sine salgsavdelinger har vi installert hundrevis av anlegg med spesialtilpasninger av maskiner og utstyr i tilknytning til bygningsmasse. Sammen med oss får kundene en økonomisk og miljøvennlig gevinst.

Vi tar service og installasjoner på alle typer maskiner og utstyr til avfall. Så vel faste kundeavtaler som enkeltoppdrag.

Ta kontakt med oss for en avtale.

Tlf.: 400 06 130

Mail: service@enviropac.no

Trygghet:

Med en serviceavtale tilbys flere typer assistanse, opptil 24-7 telefon og service.



Orwak BRICKMAN

Brikettpresse for store volum kartong, plast og aluminium



Hvorfor Orwak Brickman:

Brukervennlig - helautomatisk komprimeringsløsning

Kraftig komprimering - Komprimeringsgrad inntil 20:1

Kompakt design



Helautomatisk løsning

Fordeler:

Produktivt tidsforbruk - når mindre tid brukes på avfallshåndteringen kan mer tid benyttes på kjernevirksomheten

Bedre plass og mer orden - Flex-serien reduserer raskt den plassen avfallet opptar og holder ganger og passasjerer frie og ryddige

Lavere kostnader, mer verdi - mer komprimering = mindre avfallsvolum til transport for resirkulering eller bortkjøring. Færre transporter gir lavere transportkostnader og reduserte CO₂ utslipp. Kildesortering på stedet gir høyere verdi på resirkulerbart materiale

Serien - Funksjoner og særskilte fordeler:

Brickman 300

Fire versjoner -

300 Kartong: Til store mengder kartong/papp

300 Væske: Til store mengder væskefylte PET-flasker og aluminiumsbokser

300 Aluminium og strimlet papir: Til alu.materiale som f.eks bokser og spon, samt strimlet papir

300 Plast: Til tøffere plastmateriale som PET og annen plastforpakning

Flere typer tilbehør

Brickman 900K

Laget for å gjøre komprimering av store mengder volumiøst avfall, som f.eks kartonger og PET-flasker så enkel som mulig

Kapasitet pr time:

750kg KARTONG

Flere typer tilbehør

Brickman 1200K

Laget for å gjøre komprimering av store mengder volumiøst avfall, som f.eks kartonger og PET-flasker så enkel som mulig

Kapasitet pr time:

1100kg KARTONG

Flere typer tilbehør

Brickman 2000K

Heavy Duty-modell. Laget for å gjøre komprimering av store mengder volumiøst avfall, som f.eks kartonger og PET-flasker så enkel som mulig

Kapasitet pr time:

1500kg KARTONG

Flere typer tilbehør



Orwak Brickman

Komprimerer avfallet til briketter for gjenvinning

- *Kostnadseffektiv*
- *Volumreduksjon på inntil 20:1*
- *Enkel plassering innendørs*
- *Åpent innkast*

Helautomatiske Brickman brikettpresser gjør om store mengder avfall til små, faste briketter for gjenvinning. Pressene minimerer avfallsvolumet raskt og effektivt, reduserer behovet for interne transporter og hjelper til å holde god orden rundt avfallshåndteringen.

Takket være det kompakte designet og lave støynivået kan Brickman plasseres innendørs nært opp til avfallskilden. Pressene kan mates under drift. Innkastet er åpent og de ferdige brikettene trenger ingen innbinding.

Kunder

Brickmann passer for bedrifter som produserer større volumer av papp/kartong og plast. I Norge har bl.a. Orkla Foods Norway installert 1 stk. Brickman 900 og 3 stk. Brickman 300 for papp/kartong i produksjonslokalene til Toro supper. I Stryn finner vi en Brickman 300 for væske i produksjonslokalene til Olden Stillvann v/Hansa Borg Bryggerier og hos elektrogrossisten Ahlsell finner vi 3 stk. Brickman 300 for papp/kartong.

I Sverige har Brickman vært en stor suksess og flere hundre enheter er på markedet. I Norge har renovatørene pr. i dag begrenset med mottak for denne miljøvennlige og økonomiske løsningen.



Orwak Brickman 300

Kartong – væske – aluminium og strimlet papir – plast

300 føres i 4 versjoner for kartong, væske, aluminium og strimlet papir og plast.

Kapasitet pr time, inntil

Kartong:	250 kg
Væske:	170 kg
Aluminium/strimlet papir:	300 kg
Plast:	170 kg

Tilbehør:

Ulike typer utkastarm, startsystem – også med fotocelle, lydabsorberende plater, oljevvarmer og kjøling.



Orwak Brickman 900K / 1200K

For kartong og PET-flasker

Brickmann 900K / 1200K er konstruert for krevende miljøer med ekstra forsterkninger: Forlenget pressylinder, automatisk smøring av pressplate, forsterket materiale i presskammer, pressplate, saxstål, stempelstang og utkastarm.

Innmatingsbeholder: 2m³

Kapasitet pr time, inntil

Kartong: 750 / 1100 kg
 PET-flasker: 600 / 900 kg



Tilbehør:

Ulike typer utkastarm, startsystem- også med fotocelle, lydabsorberende plater, oljevvarmer og kjøling.

Orwak Brickman 2000K

"Heavy duty" modell for ekstra store mengder kartong og PET-flasker

Bickman 2000K er konstruert for krevende miljøer med ekstra forsterkninger: Forlenget pressylinder, automatisk smøring av pressplate, forsterket materiale i presskammer, pressplate, saxstål, stempelstang og utkastarm.

Innmatingsbeholder: 2m³

Kapasitet pr time, inntil

Kartong: 1500 kg
 PET-flasker: 1250 kg



Tilbehør:

Ulike typer utkastarm, startsystem- også med fotocelle, lydabsorberende plater, oljevvarmer og kjøling.

Modell	OW300 Papp	OW900K	OW1200K	OW2000K
	Tetthet opp til 600 kg/m ³	Tetthet opp til 400 kg/m ³	Tetthet opp til 400 kg/m ³	Tetthet opp til 400 kg/m ³
Presskraft (t/kN)	25/250	25/250	25/250	25/250
Mål BxDxH (mm)	3040x1440x2770	5710x2450x2470	5710x2450x2470	6300x2430x2470
Ballstr. BxDxH (mm)	80x80x100-300mm	200x200x100-300mm	200x200x100-300mm	200x200x100-300mm
Innkaståpning BxH(D) (mm)	600x950	1300x1900	1300x1900	1300x1900
Egenvekt (kg)	1600	3700	3800	4000
Strømforsyning	3x230/400, 25/50A, velges ved bestilling	3x230/400V, 25A Treg, velges ved bestilling	3x230/400V, 40A Treg, velges ved bestilling	3x230/400, 40/80A, velges ved bestilling
Motor (kW)	7,5	7,5	11	18,5
Gulvplass	4,38 m ²	13,87 m ²	13,87 m ²	15,3 m ²
Standard farge	RAL 2001	RAL 2001	RAL 2001	RAL 2001

Båndruller

VG Båndruller for godssikring, pallestropping og bunting

- Høykvalitetsbånd
- God dynamisk styrke
- Ulike tykkelser og bruddstyrker

Til emballasjepresser for papp og plast anbefaler vi VG bånd til pallestropping og bunting. Vi fører høykvalitetsbånd - "sterke som stål!"



Våre VG høykvalitetsbånd og benyttes til alle typer godssikring, pallestropping og bunting. Båndene er i kraftig polyesterfiber og er av høy kvalitet. Værbestandige og ingen korrosjon. God dynamisk styrke og de er lette å jobbe med.

VG båndene føres i forskjellige tykkelser og bruddstyrker.

Til bunting av papp og papir anbefaler vi i de fleste tilfeller styrke VG13 og VG13 HD. Til mykplast VG13 HD og 19 HD. Til hardplast VG19 HD.

VG båndruller til en kvalitet du kan stole på.

Leveres i kartong á 6 stk.







VG Båndruller	VG13	VG13 HD	VG19 HD
Varenummer	EM 17001	EM 17002	EM 17003
Materiale	Papp/Papir	Mykplast	Hard-/Mykplast
Styrke i kg	170	205	318
Meter pr. rull	250	175	125



Presseoversikt

Markedets bredeste sortiment på emballasjepresser og maskiner til komprimering og

Det er mulig å benytte emballasjepresser til flere typer avfallsfraksjoner enn det som er oppgitt i tabellen under. Ta kontakt med oss for ytterligere informasjon.

FRONTMÅTET	ELEKTROMEKANISKE PRESSER			HYDRAULISKE PRESSER				
	Enviropac			Orwak Compact			Orwak 3220	Orwak 3500
								
Modell	E-01	E-03	E-08	3110	3115	3120	3220	3500
Ballvekt, alle data er vektor inntil oppgitt kg.	100	180-250	250-300	50-70	60-85	100-130	250	500
Presskraft (t)	8	16	18	4	6	6/4	18	50
Mål BxDxH (mm)	1310x750x1800	1870x860x1990	2300x960x1990	866x680x1990	940x790x1990	1187x930x2245	1651x955x2000	1765x1140x3225
Ballstr. BxDxH (mm)	800x600x800	1200x700x1000	1550x740x1000	700x500x600	800x600x600	1000x700x800	1200x710x850	1100x850x1240
Innkaståpning BxH (mm)	760x550	1120x550	1510x680	704x458	800x460	1000x460	1200x440	1240x575
Syklustid (sek)	35	45	45	33	33	33	16	45
Egenvekt (kg)	597	1172	1405	340	380	580	1131	2010
Strømforsyning	3x230/400V 50 Hz 32/16A	3x230/400V 50 Hz 32/16A	3x230/400V 50 Hz 32/16A	230V/10A	230V/10A	230V/10A	3x230/400V 50Hz 32/16A	3-fas 3x400V 50Hz
Motor (kW)	2,2	4	4	1,1	1,1	1,1	4	xx
Gulvplass	0,9 m ²	1,6 m ²	2,1 m ²	0,6 m ²	0,75 m ²	1,1 m ²	1,58 m ²	2 m ²
Standard farge	RAL 5003	RAL 5003	RAL 5003	RAL 2001	RAL 2001	RAL 2001	RAL 2001	RAL 2001
Avfallsmateriale								
Papp/kartong								
Mykplast								
Metallbokser								
Restavfall								
Aluminiumsbokser								
PET								
Farlig avfall								

■ = Perfekt løsning





■ = Kan benyttes, men bedre alternativ finnes

□ = Bør ikke benyttes

Presseoversikt

Markedets bredeste sortiment på emballasjepresser og maskiner til komprimering og

Det er mulig å benytte emballasjepresser til flere typer avfallsfraksjoner enn det som er oppgitt i tabellen under. Ta kontakt med oss for ytterligere informasjon.

TOPPMATET	HYDRAULISKE SPESIALPRESSER				
	Orwak Flex				
					
Modell	4240	4360	5010-E	5030	5030-N HD
Ballvekt, alle data er vekter inntil oppgitt kg.	240 L	360 L		Plastsekker eller stålkar	
Presskraft (t)	1,5	1,5	3	3	3
Mål BxDxH (mm)	750x920x2275	950x980x2275	910x1110x2140	760x1045x1940	850x1290x2165
Ballstr. BxDxH (mm)			700x500x700	Plastsekker eller stålkar	Fat
Innkaståpning BxH(D) (mm)			700x500	500/800	600x1000
Syklustid (sek)	29	29	36	36	36
Egenvekt (kg)	220	240	285	262	360
Strømforsyning	230V/10A	230V/10A	230V/10A	230V/10A	230V/10A
Motor (kW)					
Gulvplass					
Standard farge	RAL 2001	RAL 2001	RAL 2001	RAL 2001	RAL 2001
Avfallsmateriale					
Papp/kartong			■	■	
Mykplast			■	■	
Metallbokser			■	■	
Restavfall	■	■		■	
Aluminiumsbokser					
PET			■		
Farlig avfall					■





■ = Perfekt løsning

■ = Kan benyttes, men bedre alternativ finnes

□ = Bør ikke benyttes

håndtering av avfall

Våre presser kan håndtere flere typer plast, isolasjonsmateriale, klær, plantebrett, mm.

BRICKMAN BRIKETTPRESSER				
				
5031	300 Papp	900K	1200K	2000K
	Tetthet opp til 600 kg/m ³	Tetthet opp til 400 kg/m ³	Tetthet opp til 400 kg/m ³	Tetthet opp til 400 kg/m ³
3	25	25	25	25
785x1033x1940	3040x1440x2770	5710x2435x2470	5710x2435x2470	6300x2430x2470
500x500x700	80x80x100-300mm	200x200x100-300mm	200x200x100-300mm	200x200x100-300mm
500x500	600x950	1300x1900	1300x1900	1300x1900
36	NA			NA
285	1600	3700	3800	4000
230V/10A	3x230/400, 25/50A, velges ved bestilling	3x230/400V, 25A Treg, velges ved bestilling	3x230/400V, 40A Treg, velges ved bestilling	3x230/400, 40/80A, velges ved bestilling
	7,5	7,5	11	18,5
	4,38 m ²	13,87 m ²		15,3 m ²
RAL 2001	RAL 2001	RAL 2001	RAL 2001	RAL 2001

EuroTeknikk er også:

Stort lager på Norges mest solgte
containere: BNS - ILAB - GMM

Vi har korte leveringstider fra vårt lager syd for Oslo.



Landsdekkende servicetilbud på
vedlikehold og reparasjoner av
containere og maskinelt utstyr til
avfallshåndtering

Vår serviceavdeling, sammen med våre partnere, dekker hele landet. Vi tilbyr assistanse, utfører installasjon, tar periodisk service på anleggene og er hos våre kunder på kort varsel. En vedlikeholdsavtale med oss vil over tid gi lavere driftskostnader og lengre levetid på maskinen. I avtalen kan det inngå 24 timers telefonvakt og serviceassistanse.



 **EuroTeknikk**
PART OF **SULO** GROUP

Euroteknikk AS, tidligere BNS Miljø AS, har over 30 års erfaring med konstruksjon, produksjon, salg og utleie av miljøcontainere. Vi er en del av EnviroPac Group som i tillegg består av selskapene EnviroPac AS og EnviroPac utleie AS.

I Euroteknikk AS tilbyr vi markedets ledende merker på miljøcontainere: BNS, ILAB, GMM. I tillegg finner du i vårt sortiment Binge Containere, maskiner og utstyr til komprimering, samt et sortiment innenfor farlig avfall og utstyr til kildesortering.

Salg & service i hele Norge.

*Ta kontakt med oss for en avtale:
info@euroteknikk.no - tel. 400 06 130*